

Sonderprofile & Zubehör

NEU

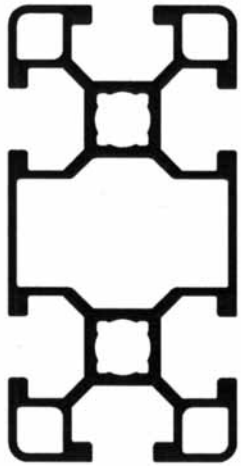

30 x 60

Art.-Nr. 20.0994/0

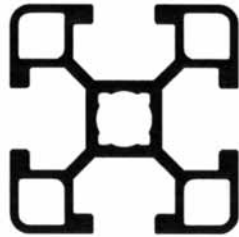

30 x 30

Art.-Nr. 20.1068/0



30 x 23

Art.-Nr. 20.1117/0



23 x 23

Art.-Nr. 20.1116/0



23 x 16

Art.-Nr. 20.1115/0

Techn. Daten:

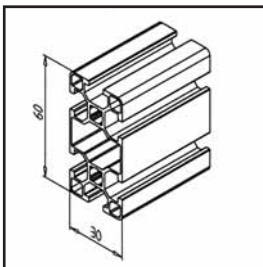

Ix 14,891 cm⁴

Iy 3,793 cm⁴

Gewicht 1,069 kg/m

Länge 6 m

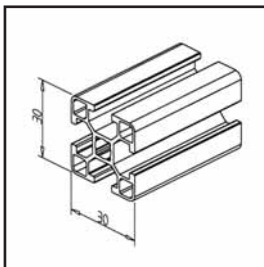

Ix 2,133 cm⁴

Iy 2,133 cm⁴

Gewicht 0,641 kg/m

Länge 6 m

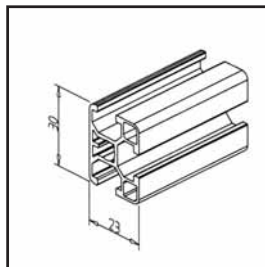

Ix 1,187 cm⁴

Iy 1,566 cm⁴

Gewicht 0,524 kg/m

Länge 6 m

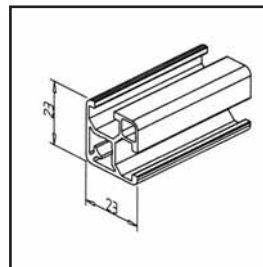

Ix 0,921 cm⁴

Iy 0,921 cm⁴

Gewicht 0,443 kg/m

Länge 6 m

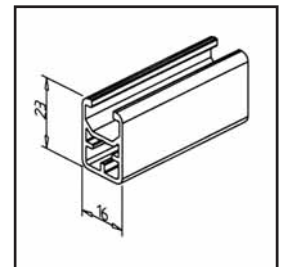

Ix 0,601 cm⁴

Iy 0,442 cm⁴

Gewicht 0,341 kg/m

Länge 6 m

Anwendung:

- Leicht Konstruktionen wie Schutzhauben, Abdeckungen etc.
- Kleinere Konstruktionen, bei denen besonders kleine Profilabmessungen gefragt sind

Verbindungsmöglichkeiten:

- Profilverbinder 30, Art.-Nr. 21.0014/0
- Schraubverbindung 30 N, Art.-Nr. 21.1385/0
- Winkel 30 GD Art.-Nr. 21.1347/0 bei Profil 30x60, 30x30 und 30x23
- Anbauteile können mit MiniTec Gleitmutter 30 oder Rhombusmutter F M6, Art.-Nr. 21.1354/0, befestigt werden

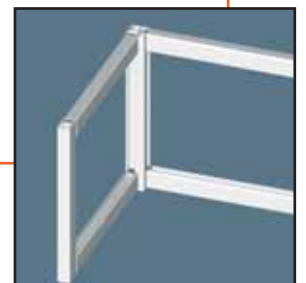
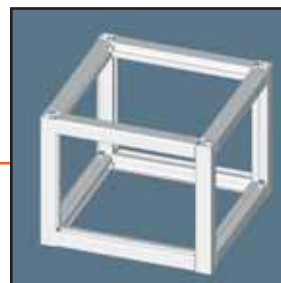
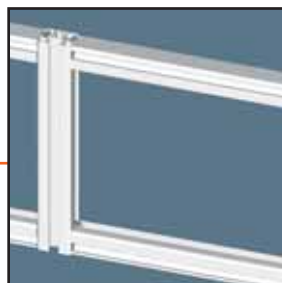

Sonderprofile & Zubehör

Abdeckkappen

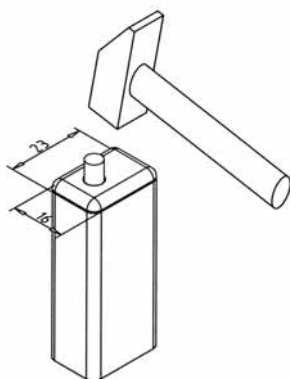

30 x 60	Art.-Nr. 22.1134/1
23 x 30	Art.-Nr. 22.0993/1
23 x 23	Art.-Nr. 22.0992/1
23 x 16	Art.-Nr. 22.0994/1

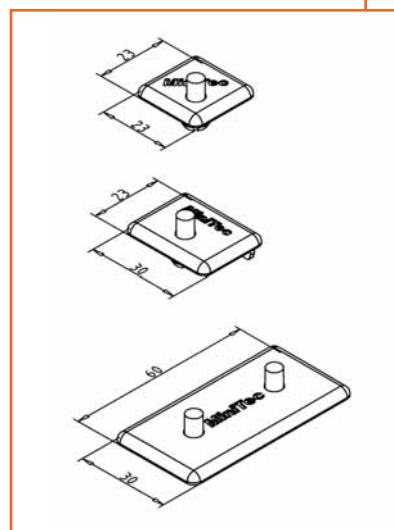
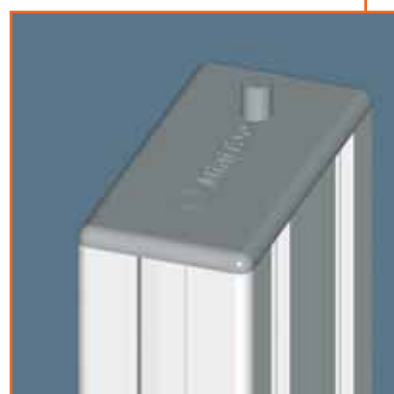

System Vario für 30er Profile

- Material ABS, grau
- Teile dienen zum schnellen Auf- und Abbau von Transportgestellen, Verkaufsständen etc.
- Die drehbaren Teile können mit Schrauben stirnseitig oder seitlich an Profil 30x30 befestigt werden.
- Die Innenverzahnung lässt sich in Winkelabständen von 22,5° ausrichten.
- Die Innenbuchse lässt sich mit Gewindestiften axial fixieren.

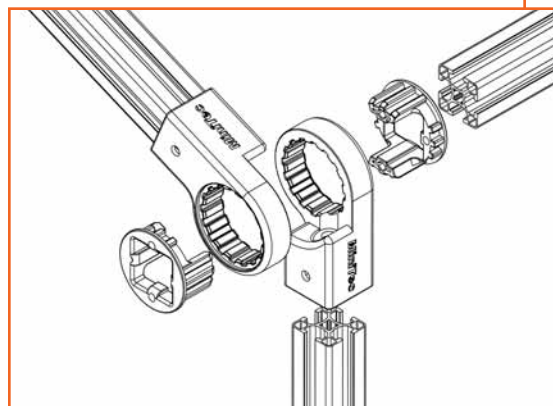

Gehrungsverbinder 30

- Material Stahl, verzinkt
- Für Gehrungsverbindungen von zwei Profilen der 30er Serie im Winkel von 45° bis 135°



... save time!